



МОРСКАЯ
БЕЗОПАСНОСТЬ

СЕРВИСНАЯ СЛУЖБА



О НАС

Морская Безопасность -
это структурное
подразделение
холдинга
Unimars Group

Морская Безопасность является поставщиком и сервисной станцией для обеспечения безопасности и пожаротушения, сертифицированной для проведения периодических проверок и испытаний оборудования, а также для обслуживания по всему миру оборудования для обеспечения безопасности, пожаротушения и спасательных шлюпок.

Наша опытная команда высококвалифицированных и профессиональных инженеров с более чем 15-летним опытом остается ключом к доверию наших клиентов, когда они пользуются нашими услугами по обеспечению безопасности.

Мы призваны обеспечить круглосуточное обслуживание на борту вашего судна и выдавать необходимые сертификаты, не нарушая расписание ваших судов.

МЫ РАБОТАЕМ ПО ВСЕМУ МИРУ



Санкт-Петербург
+ 7 (911) 328-85-54
safety@marine-safety.ru

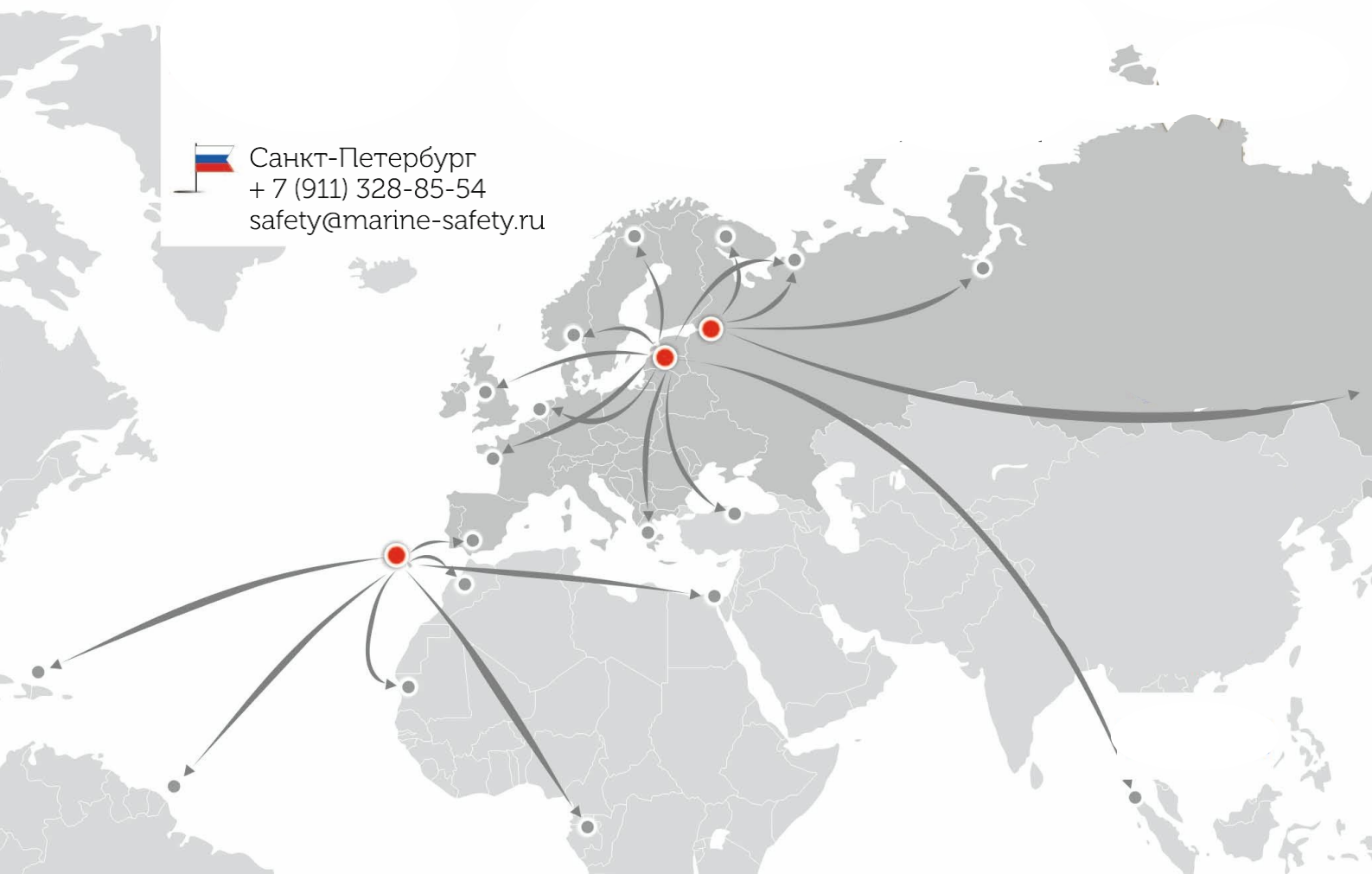

МОБИЛЬНАЯ СЕРВИСНАЯ СЕТЬ

Наши мобильные сервисные бригады - обученные и опытные сервисные инженеры следят за вашим флотом, чтобы обеспечить качественное обслуживание, где бы ни находилось ваше судно. Мы организуем доставку необходимых расходных материалов с нашего склада на ваши суда или склад.

Мобильные бригады проводят проверки, одобренные большинством морских регистров:

- спасательного оборудования
- спасательных шлюпок и шлюпбалок
- противопожарного оборудования
- грузовых кранов
- грузоподъемного оборудования
- радиообзор
- измерительных приборов

ПОВСЕМЕСТНОЕ ПРИСУТСТВИЕ В ЕВРОПЕ

Мобильные станции технического обслуживания представляют собой микроавтобусы со всем необходимым оборудованием для проведения проверок и испытаний противопожарного и спасательного оборудования согласно классу.



ПОСТАВКА, ПРОВЕРКА, ИСПЫТАНИЯ И РЕМОНТ ПРОТИВОПОЖАРНОГО ОБОРУДОВАНИЯ

- стационарные системы пожаротушения
- дыхательные аппараты
- аварийно-спасательные дыхательные аппараты
- детекторы газа и газоанализаторы
- гидравлические испытания цилиндров и систем низкого и высокого давления
- костюмы пожарных и пожарное снаряжение
- пожарные рукава, ящики, насадки, гайки
- медицинские кислородные реанимационные аппараты и баллоны
- переносные огнетушители
- системы обнаружения дыма
- системы обнаружения газа в грузовых танках
- ленты для измерения незаполненного объёма (UTI)

Наши партнёры:

Dräger

BAUER
KOMPRESSOREN
Quality. Our DNA

ABS
www.absfire.it
AN ASSAULT COMPANY

Labtec

SADPE
SAFETY SERVICES

MINIMAX

INTERSPIRO

FRITZ EMDE 

Dr. STHAMER
HAMBURG

COLTRACO
Ultrasonics | since 1987



ПОСТАВКА СПАСАТЕЛЬНОГО ОБОРУДОВАНИЯ, ПРОВЕРКА И ИСПЫТАНИЯ

- спасательные плоты
- костюмы химической защиты
- диэлектрическое оборудование
- гидрокостюмы
- спасательные жилеты и спасательные круги
- лоцманский и посадочный трапы
- забортные и проходные трапы
- ремни и стропы безопасности
- теплозащитные костюмы и средства



YOULONG

LALIZAS



GCRIEBER

HAMMAR

BALTIC
LIFEJACKETS SWEDEN

 **aquata**

Мы держим на наших складах в Испании и Балтии спасательные плоты "Youlong" с сертификатами одобрения РМРС



М.Е.Д. СЕРТИФИЦИРОВАННОЕ ПРОИЗВОДСТВО ЛОЦМАНСКИХ ТРАПОВ

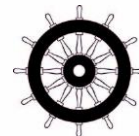

В соответствии со стандартом ISO 799 (2004) и резолюцией ИМО А.1045 (27) доступны лоцманские трапы из твердой древесины различных размеров

- ступени с противоскользящей поверхностью
- несочлененные боковые канаты с мин. $\varnothing 18$ мм
- прочность на разрыв не менее 24 кН
- защищенные ступени благодаря системам зажимов

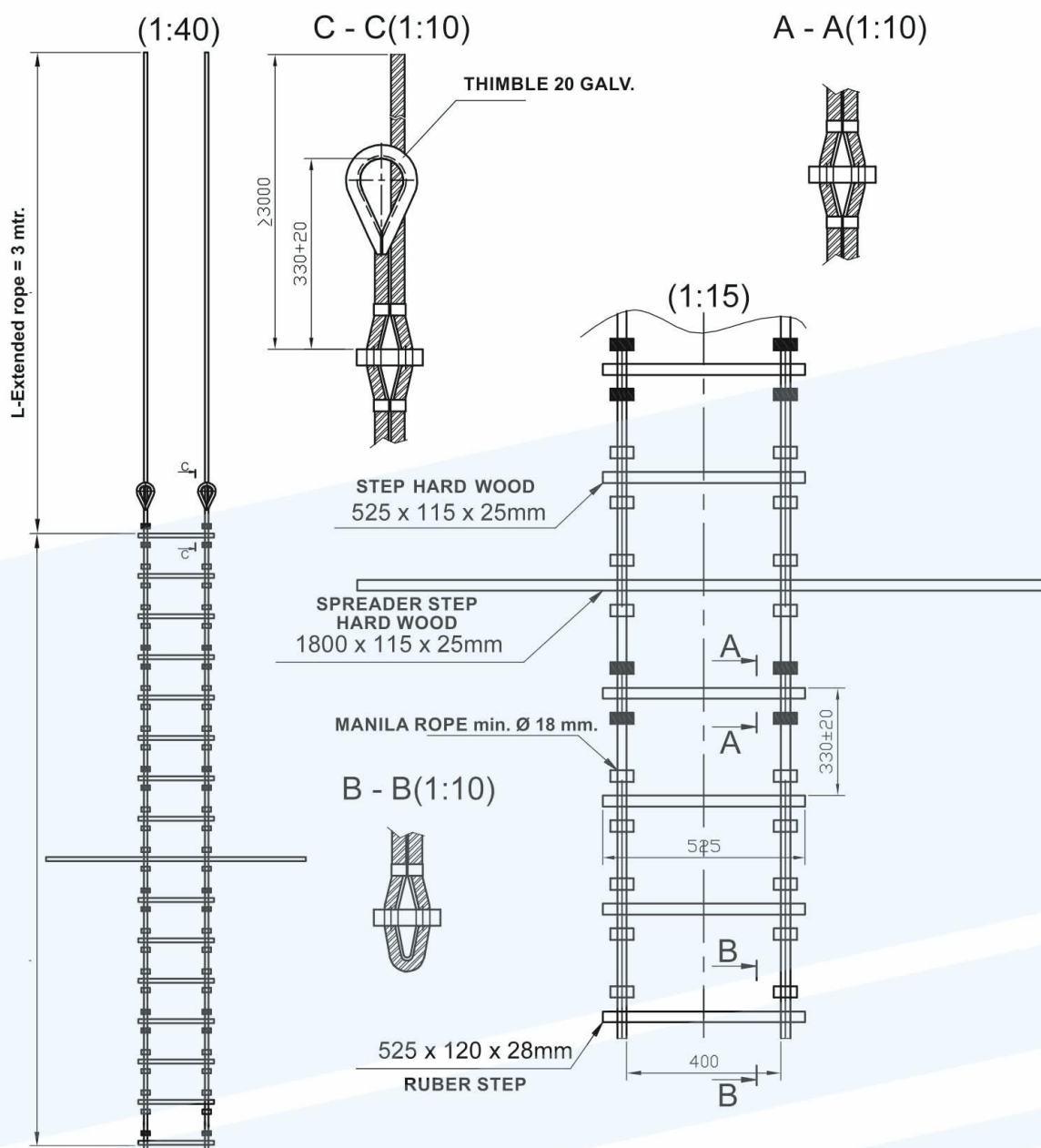

М.Е.Д. СЕРТИФИЦИРОВАННОЕ ПРОИЗВОДСТВО ПОСАДОЧНЫХ ТРАПОВ

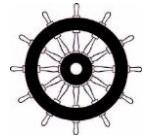

В соответствии со стандартом ISO 5489:2008 доступны посадочные трапы из твердой древесины различных размеров

- ступени с противоскользящей поверхностью
- несочлененные боковые канаты с мин. $\varnothing 22$ мм
- прочность на разрыв не менее 24 кН
- защищенные ступени благодаря системам зажимов

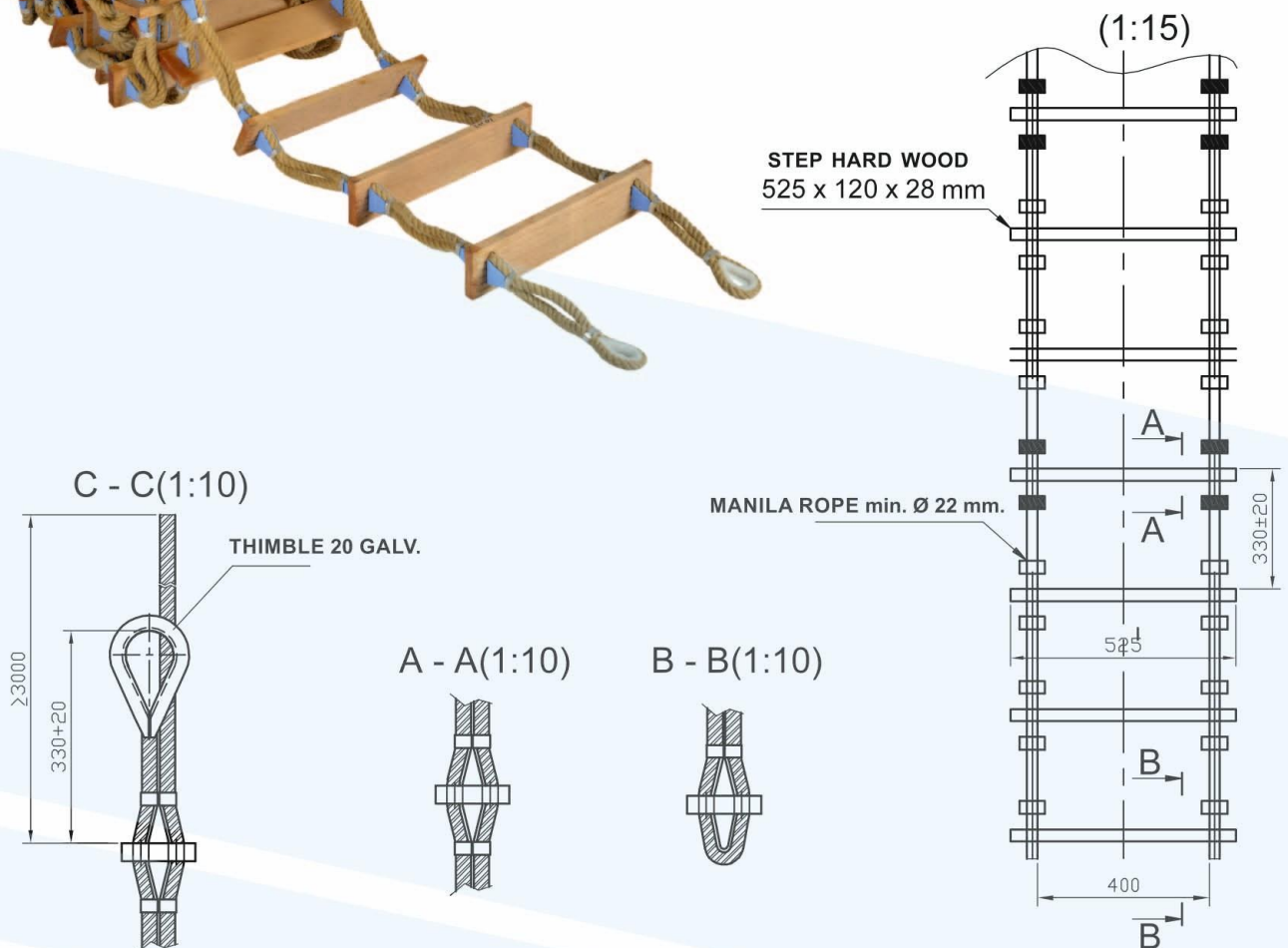
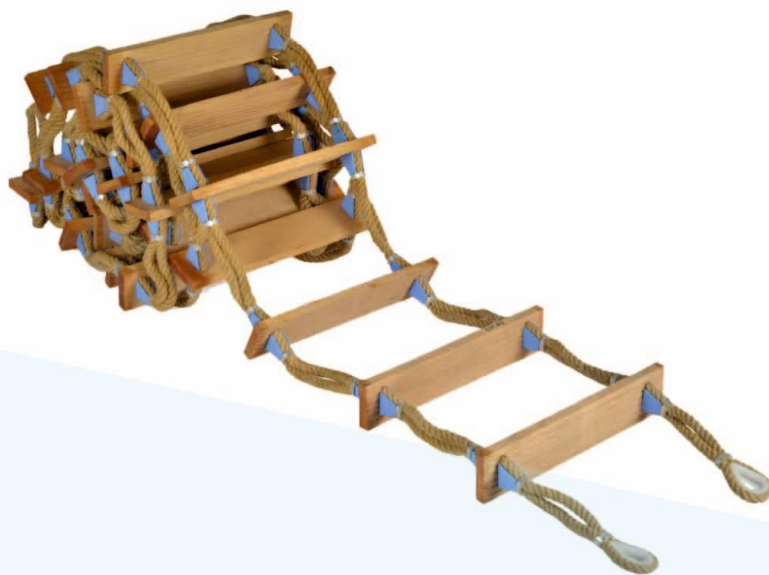

ПРОВЕРКА И ИСПЫТАНИЯ ГРУЗОВЫХ КРАНОВ И ГРУЗОПОДЪЕМНЫХ УСТРОЙСТВ



Наши инженеры
сертифицированы
CRALOG Academy



- ежегодный осмотр грузовых кранов
- 5-летний осмотр грузовых кранов
- нагрузочные испытания грузовых кранов
- осмотр и испытания кранов машинного отделения
- поставка и замена канатов

Проверка и испытание
грузоподъемных механизмов:

- стропы
- скобы и вертлюги
- цепные тали и блоки
- проушины
- поперечные балки
- подъемные крюки и цепи
- балочные зажимы
- направляющие блоки



ПРОВЕРКА И ИСПЫТАНИЯ СПАСАТЕЛЬНЫХ ШЛЮПОК И ШЛЮПБАЛОК

- ежегодный осмотр спасательных шлюпок и шлюпбалок
- 5-летний осмотр спасательных шлюпок и шлюпбалок
- замена устройства спуска спасательной шлюпки
- замена троса для спасательных шлюпбалок
- запчасти от производителей
- проверка и испытание забортных и проходных трапов
- модернизация крюка

Cralog A/S



Hyundai Lifeboats Co., Ltd.



BADA Heavy
Industries Co.Ltd.



Oriental
Inspection & Service Co., Ltd.



Jiangsu Jiaoyan Marine
Equipment Co.,Ltd



Ningbo New Marine Lifesaving
Equipment Co.,Ltd



GEPA - Fiberglass Industry &
Trade Co.Inc.



H. Henriksen A/S



Фаворит



Пелла-Маш



Пелла-Фиорд

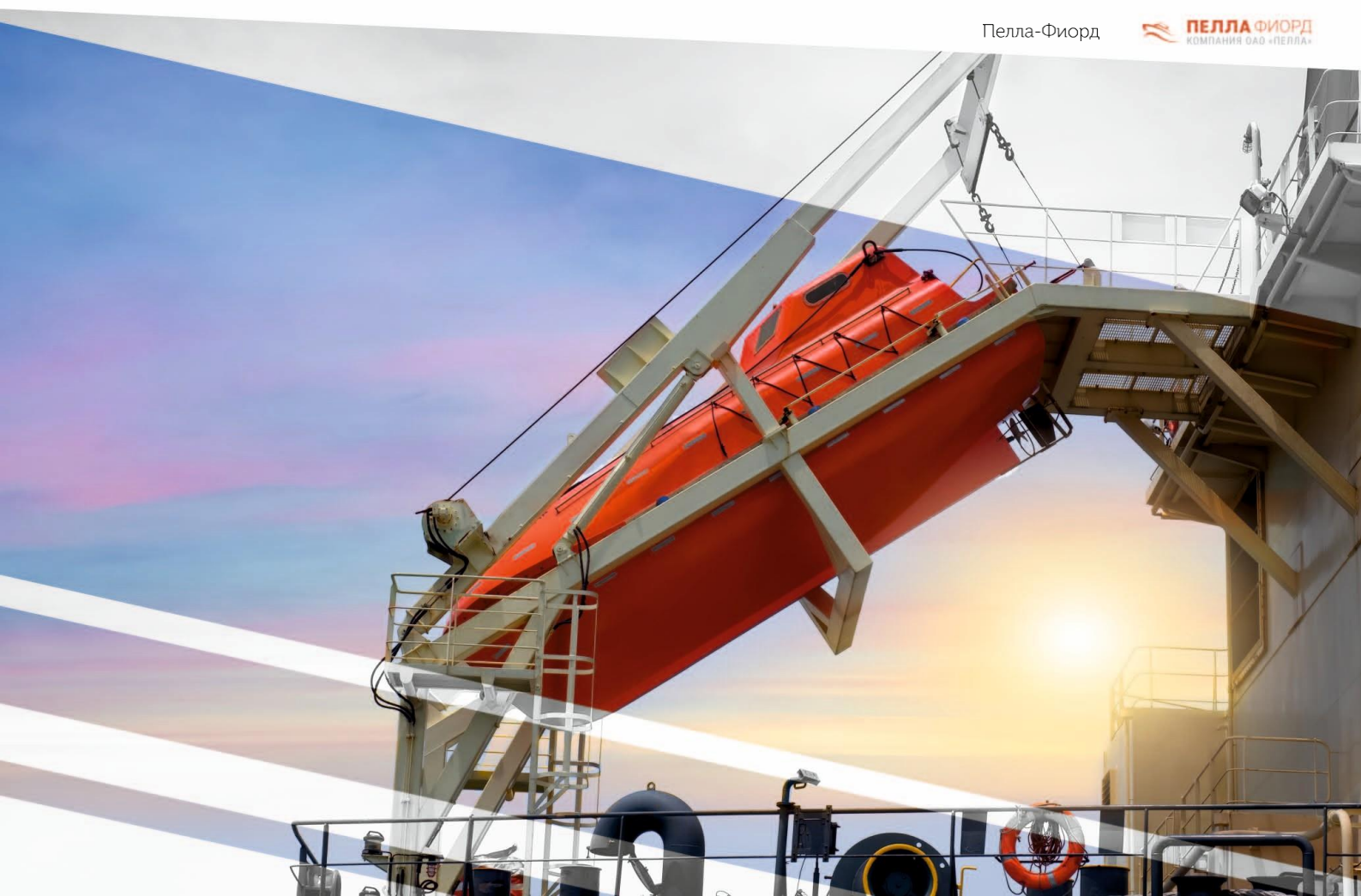



Морская безопасность

- проверка оборудования для пожаротушения и обеспечения безопасности
- проверка спасательных шлюпок и шлюпбалок
- проверка грузовых кранов и грузоподъемных механизмов
- поставка оборудования для обеспечения безопасности и пожаротушения
- изготовление трапов

E-mail: safety@ms.unimars.eu
safety@marine-safety.ru

ЭРНК

- проверка морской электроники
- поставка морского электронного оборудования

E-mail: ernc@ernc.ru